

# WeatherPRO® ਸੀਰੀਜ਼ PRO Ventilator

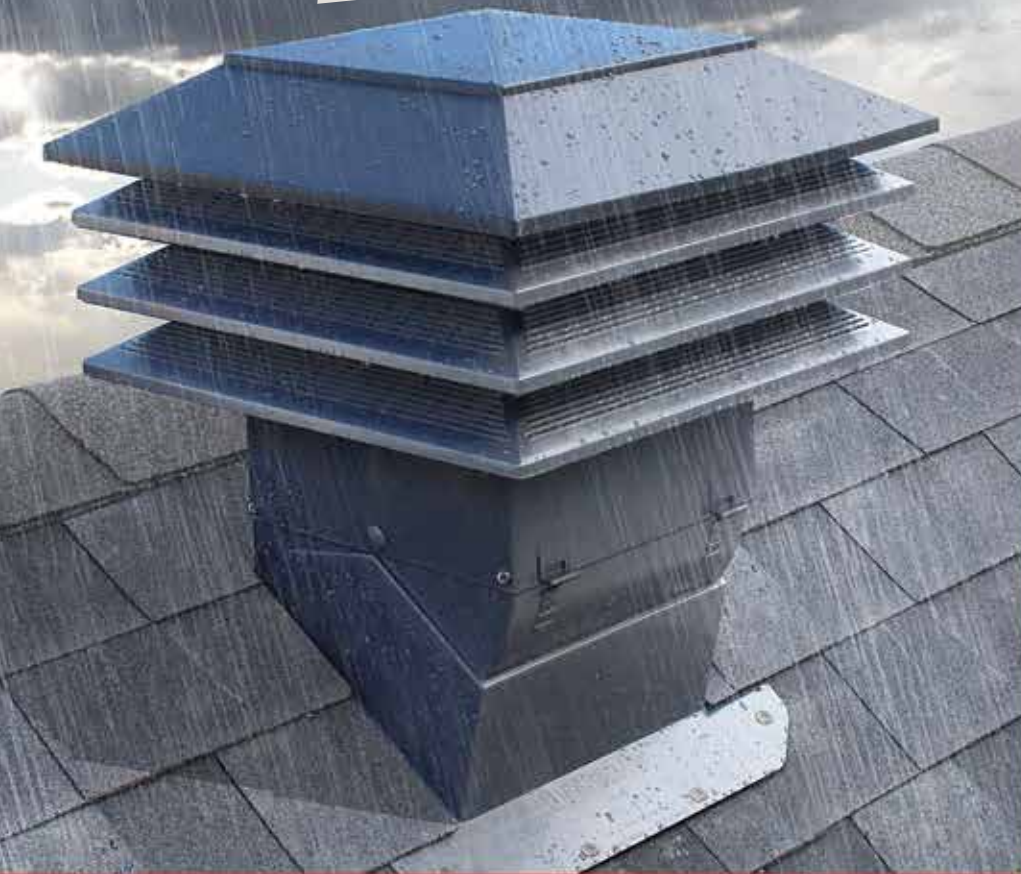

**ਘਰ ਦੀ ਬੇਹੱਦ ਖਰਾਬ  
ਮੌਸਮ ਵਿੱਚ ਸੁਰੱਖਿਆ  
ਭਾਰੀ ਕਾਰਗੁਜ਼ਾਰੀ ਵਾਲਾ  
ਏਅਰਫ**

**“ਆਸਾਨ ਪੱਧਰ”**

**ਸਮਾਯੋਜਨ ਪਰਡਣਾਲੀ  
ਇੰਸਟਾਲੇਸ਼ਨ ਸਮੇਂ ਨੂੰ ਘੱਟ  
ਕਰਦੀ ਹੈ**

PROventilator ਵਿੱਚ ਪੇਟੈਂਟਸ਼ੁਦਾ  
WeatherPRO ਦੇ ਅੰਦਰੂਨੀ ਚਪਟੀ  
ਪਲੇਟ ਪਰਣਾਲੀ ਤੇ ਅੰਟਾਰੀ ‘ਚੋਂ ਉੱਚ  
ਪੱਧਰੇ ਨਿਕਾਸ ਵਾਸਤੇ ਬਹੁ-ਪੜਾਵੀ,  
ਉੱਚ ਮਾਤਰਾ ਵਾਲੇ ਏਅਰਫ  
ਅਜ਼ਮਾਏ ਹੋਏ ਲਾਭ ਸ਼ਾਮਲ ਹਨ।

ਵੱਡਾ ਉਪਰਲਾ ਢੱਕਣ  
ਦਿਖਾਵਟ ਨੂੰ ਸੁਧਾਰਦਾ ਹੈ

ਚਪਟੀ ਪਲੇਟ ਵਾਲੀ ਅਨੁਕੂਲੀ ਪ੍ਰਣਾਲੀ  
ਜੋ ਬੁਰਫ਼ ਅਤੇ ਬਾਰਸ਼ ਦੇ ਜੋਰ ਨਾਲ  
ਚਲਦੀ ਵਾਯੂ ਤੋਂ ਬਚਾ ਕਰਦੀ ਹੈ

ਹੇਠਲੀਆਂ ਡਿੱਪ  
ਨਾਲੀਆਂ ਰਾਹੀਂ  
ਨਮੀ ਦਾ ਨਿਕਾਸ  
ਹੁੰਦਾ ਹੈ

ਲਗਾਉਣ ਤੋਂ ਪਿੱਛੋਂ  
ਲਾਕਿੰਗ ਟੈਬ ਨਾਲ ਛੱਤ  
ਦੀ ਪਿੱਚ ਨਾਲ  
ਘੱਟ-ਵੱਧ ਕਰੋ

ਹੇਠਲੇ ਡਿਫਲੈਕਟਰ ਅੰਦਰ  
ਵੜਦੀ ਬਰਫ਼ ਨੂੰ ਖਤਮ ਕਰਨ  
ਵਿੱਚ ਮਦਦ ਕਰਦੇ ਹਨ

ਕੇਂਦਰੀ ਧੁਰੇ  
ਦਾ ਨੁਕਤਾ

ਪਿੱਚ ਵਧਾਉਣ-  
ਘਟਾਉਣ ਲਈ  
ਸਟਾਪਸ

- ਛੱਤ ਦੇ ਧੁਰੇ ਨੂੰ ਲਾਕਿੰਗ ਪਿੱਚ ਟੈਬਾਂ ਨਾਲ 3/12 ਤੋਂ 12/12 ਛੱਤ ਵਾਲੀ ਪਿੱਚਾਂ ਨੂੰ ਸਮਾ ਲਿਆ ਜਾਂਦਾ ਹੈ
- ਪ੍ਰੰਪਰਾਗਤ ਨਿਕਾਸੀਆਂ ਨਾਲੋਂ 55% ਹਲਕਾ
- 48-130 ਵਰਗ ਇੰਚ ਜਾਲੀ-ਮੁਕਤ ਨਿਕਾਸ
- ਸਥਾਨ ਕੁਚਲੇ ਜਾਣ, ਦੰਦੇ ਪੈਣ ਅਤੇ ਜੰਗ ਲੱਗਣ ਤੋਂ ਮੁਕਤ
- -40° ਤੀਕ ਯੂ ਵੀ ਅਤੇ ਠੰਡ ਦੇ ਪਰਭਾਵ ਤੋਂ ਮੁਕਤ
- ਕਾਲੇ, ਭੂਰੇ, ਗਰੇ ਅਤੇ ਵੈਦਰਵੱਡ ਵਿਚ ਉਪਲੱਬਧ
- ਪੇਟੈਂਟ ਬਕਾਇਆ ਡਿਜ਼ਾਇਨ

**duraflo.com**

ਅਸੀਂ ਹਵਾ ਦੀ ਆਵਾਜਾਈ ਨੂੰ ਸਮਝਦੇ ਹਾਂ

[www.duraflo.com](http://www.duraflo.com)

ਕੈਨੇਡੀਅਨ: 1-800-461-5300

**canplas**

ਮਾਡਲ ਨੰਬਰ: 60PRO150 / 60PRO140 / 60PRO130

# WeatherPRO® ਸੀਰੀਜ਼ PRO Ventilator

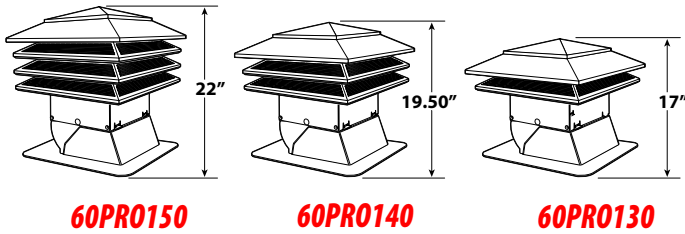
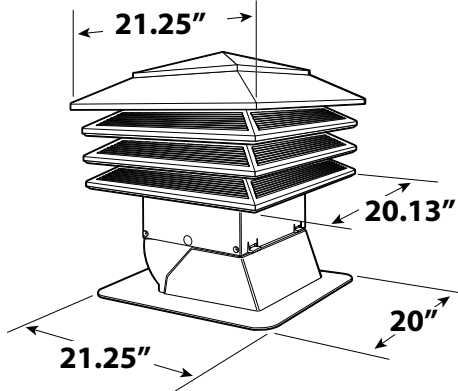

## ਵਰਣਨ:

PROVentilator “ਆਸਾਨ ਲੈਵਲ” ਦੀਆਂ ਵਿਸ਼ੇਸ਼ਤਾਵਾਂ ਨੂੰ ਧਿਆਨ ਵਿੱਚ ਰੱਖ ਕੇ ਠੇਕੇਦਾਰ ਨਾਲ ਮਿਲ ਕੇ ਤਿਆਰ ਕੀਤਾ ਗਿਆ ਹੈ। ਘੱਟ ਵਜਨੀ, ਮਜ਼ਬੂਤ ਉਸਾਰੀ ਅਤੇ ਘੁੰਮਦੀ ਢਾਲ ਸਮਾਯੋਜਨ ਪ੍ਰਣਾਲੀ ਨੂੰ ਤੁਹਾਡਾ ਸਮਾਂ ਅਤੇ ਪੈਸਾ ਬਚਾਉਣ ਲਈ ਇੰਸਟਾਲੇਸ਼ਨ ਪਰਿਕਿਰਿਆ ਨੂੰ ਸਰਲ ਬਣਾਉਣ ਲਈ ਡਿਜ਼ਾਇਨ ਕੀਤਾ ਗਿਆ ਹੈ।

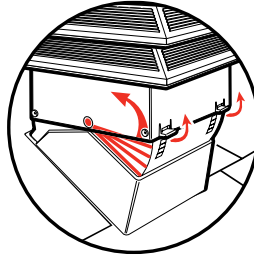

ਚਿਮਨੀ ਸ਼ੈਲੀ ਦਾ PROVentilator ਡਿਜ਼ਾਇਨ ਹਵਾ ਦੀ ਤਾਕਤ ਦਾ ਦੋਹਨ ਕਰਨ ਅਤੇ ਦਬਾਅ ਵਿੱਚ ਬਦਲਾਵ ਉਤਪੰਨ ਕਰਨ ਦਿੰਦਾ ਹੈ ਜੋ ਤਾਕਤ ਦੇ ਨਾਲ ਛੱਜੇ ਦੇ ਸਥਾਨ ਵਲੋਂ ਹਵਾ ਨੂੰ ਬਾਹਰ ਖਿੱਚਦਾ ਹੈ।

ਹਲਕਾ ਤੇ ਬਿਨਾ ਜੋੜ-ਤੋੜ ਦਾ ਆਕਾਰ ਵਰਤਣਾ ਅਸਾਨ ਬਣਾਉਂਦਾ ਹੈ। ਕੇਂਦਰੀਕ੍ਰਿਤ ਧਰੁਵ ਨੁੱਕਤਿਆਂ ਅਤੇ ਪਹਿਲਾਂ ਹੀ ਬਣੇ ਹੋਏ ਐਂਡਜਸਟਮੈਂਟ ਟੈਬ ਅਤੇ ਪਿੱਚ ਸਟਾਪਸ ਦੁਆਰਾ ਪਿੱਚ ਨੂੰ ਛੇਤੀ ਤੋਂ ਸੌਖਿਆਂ ਹੀ ਸੈੱਟ ਕੀਤਾ ਜਾ ਸਕਦਾ ਹੈ।

## ਮਿਆਰ:



## ਹੰਡਣਸਾਰਤਾ:

ਨਿਰਮਾਣਤ ਸਖ਼ਤ ਪਲਾਸਟਿਕ ਦੰਦੇ ਪੈਣ, ਕੁਚਲੇ ਜਾਣ ਅਤੇ ਹੱਦ ਦੀ ਗਰਮੀ ਅਤੇ -40° ਤੀਕ ਸਰਦੀ ਦੇ ਪਰਭਾਵ ਤੋਂ ਬਚਾਉਂਦਾ ਹੈ

## ਮੌਸਮ ਤੋਂ ਬਚਾਉ:

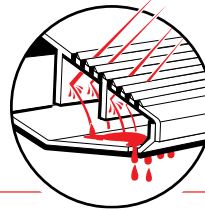

WeatherPRO ਦੀਆਂ ਪੈਟੈਂਟਸੁਦਾ ਅੰਦਰੂਨੀ ਚਪਟੀਆਂ ਪਲੇਟਾਂ ਪਾਣੀ ਤੇ ਬਰਫ਼ ਨੂੰ ਪਿਛਾਂ ਧੱਕਦੀਆਂ ਹਨ ਅਤੇ ਬਿਨਾ ਨੁਕਸਾਨ ਹੋਣ ਦੇ ਜਲ-ਪਰਣਾਲੀ ਰਾਹੀਂ ਇਨ੍ਹਾਂ ਦਾ ਨਿਕਾਸ ਕਰਦੀਆਂ ਹਨ। ਮੌਸਮ ਦੀ ਮੁਦਾਖਲਤ ਵਿਰੁੱਧ ਵਧੀਆ ਬਚਾਉ ਮੁਹੱਈਆ ਕਰਦਿਆਂ ਹੋਇਆਂ ਉੱਚੇ ਏਅਰਫਲੋ ਲਈ ਵਿਉਂਤਿਆ ਗਿਆ ਹੈ।

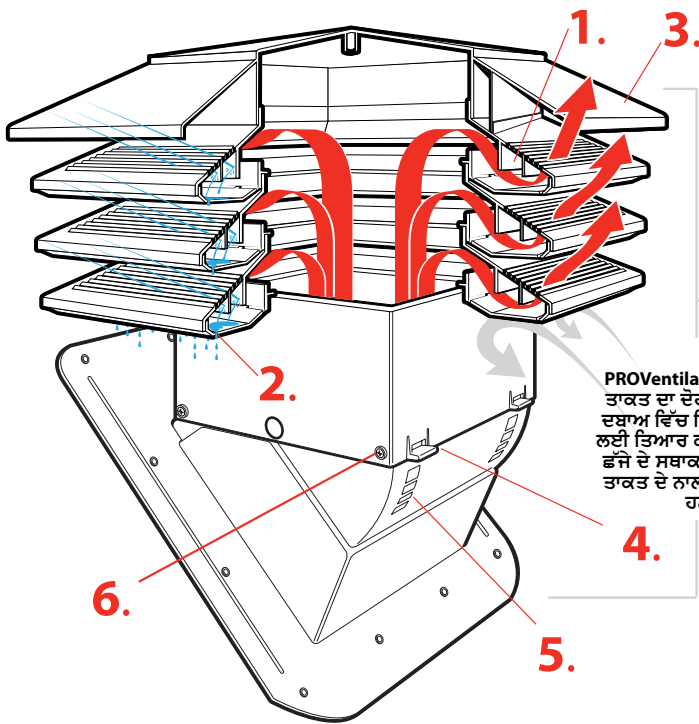

1. ਅਨੂਨੀ ਚਪਟੀ ਪਲੇਟ ਪਰਣਾਲੀ ਹਵਾ ਨਾਲ ਪੈਂਦੀ ਬਰਫ਼ ਤੇ ਬਰਸ਼ ਤੋਂ ਬਚਾਉਂਦੀ ਹੈ
2. ਬਾਹਰੀ ਡਰਿਪ ਟ੍ਰੇ ਬਿਨਾਂ ਕਿਸੇ ਪਰੋਸਾਨੀ ਦੇ ਨਮੀ ਨੂੰ ਨਿਕਾਸ ਦੇ ਸੁਰਾਖਾਂ ਵਿੱਚੋਂ ਬਾਹਰ ਜਾਣ ਦਿੰਦੀਆਂ ਹਨ
3. ਵੱਡੀ ਟਾਪ ਕੈਪ ਵਲੋਂ ਛੱਤ ਦੀ ਲਕੀਰ ਦੀ ਦਿਖਾਵਟ ਵਿੱਚ ਸੁਧਾਰ ਹੁੰਦਾ ਹੈ
4. ਅੱਗੇ ਅਤੇ ਪਿੱਛੇ ਦੀ ਲਾਕਿੰਗ ਟੈਬ ਦੇ ਨਾਲ ਛੱਤ ਦੀ ਢਲਾਨ ਉੱਤੇ ਸੌਖਿਆਂ ਲੱਗ ਜਾਂਦੀ ਹੈ
5. ਤੇਜ਼ੀ ਨਾਲ ਇੱਕ ਸਮਾਨ ਕਰਨ ਲਈ ਬਹੁਤ ਸਾਰੇ ਪਿੱਵਟ ਸਟਾਪ ਪਵਾਗਫਿੰਟ
6. ਪੇਚ ਦੀ ਚੁੜੀ ਮੁਤਾਬਕ ਢਾਲੇ ਹੋਣ ਕਰਕੇ ਨਿਕਾਸ ਸਥਾਨ ਨੂੰ ਤੀਬਰਤਾ ਅਤੇ ਸਟੀਕਤਾ ਦੇ ਨਾਲ ਸੁਰੱਖਿਅਤ ਕਰਨ ਵਿੱਚ ਸਹਾਇਤਾ ਕਰਦਾ ਹੈ
7. ਪੂਰੀ ਤਰ੍ਹਾਂ ਅਸੈਂਬਲ ਕੀਤਾ ਹੋਇਆ - ਕਾਰਜ ਸਥਲ ਤੇ ਟਾਪ ਅਤੇ ਬੇਸ ਦੀ ਕਿਸੇ ਅਟੇਚਮੈਂਟ ਦੀ ਜ਼ਰੂਰਤ ਨਹੀਂ ਹੈ

PROVentilator ਨੂੰ ਹਵਾ ਦੀ ਤਾਕਤ ਦਾ ਦੋਹਨ ਕਰਨ ਅਤੇ ਦਬਾਅ ਵਿੱਚ ਬਿੰਨਤਾ ਲਿਆਣ ਲਈ ਤਿਆਰ ਕੀਤੇ ਗਏ ਹਨ ਜੋ ਛੱਜੇ ਦੇ ਸਥਾਨ ਵਲੋਂ ਹਵਾ ਨੂੰ ਤਾਕਤ ਦੇ ਨਾਲ ਬਾਹਰ ਕੱਢਦੇ ਹਨ।

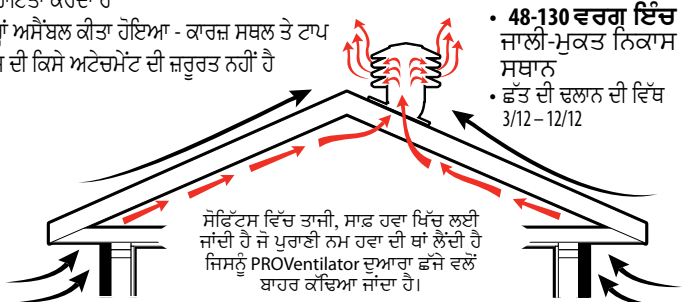

ਸੋਫਿੱਟਸ ਵਿੱਚ ਤਾਜੀ, ਸਾਫ਼ ਹਵਾ ਖਿੱਚ ਲਈ ਜਾਂਦੀ ਹੈ ਜੋ ਪੁਰਾਣੀ ਨਮ ਹਵਾ ਦੀ ਥਾਂ ਲੈਂਦੀ ਹੈ ਜਿਸਨੂੰ PROVentilator ਦੁਆਰਾ ਛੱਜੇ ਵਲੋਂ ਬਾਹਰ ਕੱਢਿਆ ਜਾਂਦਾ ਹੈ।

- 48-130 ਵਰਗ ਇੰਚ ਜਾਲੀ-ਮੁਕਤ ਨਿਕਾਸ ਸਥਾਨ
- ਛੱਤ ਦੀ ਢਲਾਨ ਦੀ ਵਿੱਥ 3/12 - 12/12

## 60PRO150

130 ਵਰਗ ਇੰਚ ਜਾਲੀ-ਮੁਕਤ ਨਿਕਾਸ ਸਥਾਨ

| ਵਰਣਨ     | ਪਾਰਟ ਨੰਬਰ  | ਆਕਾਰ                  | ਸੀ ਟੀ ਐਨ। ਗਣਿਤੀ |
|----------|------------|-----------------------|-----------------|
| ਕਾਲਾ     | 60PRO150BL | 21.25" x 21.25" x 22" | 1               |
| ਭੂਰਾ     | 60PRO150BR | 21.25" x 21.25" x 22" | 1               |
| ਗਰੇ      | 60PRO150G  | 21.25" x 21.25" x 22" | 1               |
| ਵੈਦਰਵੁੱਡ | 60PRO150WW | 21.25" x 21.25" x 22" | 1               |

## 60PRO140 95 ਵਰਗ ਇੰਚ ਜਾਲੀ-ਮੁਕਤ ਨਿਕਾਸ ਸਥਾਨ

| ਵਰਣਨ     | ਪਾਰਟ ਨੰਬਰ  | ਆਕਾਰ                    | ਸੀ ਟੀ ਐਨ। ਗਣਿਤੀ |
|----------|------------|-------------------------|-----------------|
| ਕਾਲਾ     | 60PRO140BL | 21.25" x 21.25" x 19.5" | 1               |
| ਭੂਰਾ     | 60PRO140BR | 21.25" x 21.25" x 19.5" | 1               |
| ਗਰੇ      | 60PRO140G  | 21.25" x 21.25" x 19.5" | 1               |
| ਵੈਦਰਵੁੱਡ | 60PRO140WW | 21.25" x 21.25" x 19.5" | 1               |

## 60PRO130 48 ਵਰਗ ਇੰਚ ਜਾਲੀ-ਮੁਕਤ ਨਿਕਾਸ ਸਥਾਨ

| ਵਰਣਨ     | ਪਾਰਟ ਨੰਬਰ  | ਆਕਾਰ                  | ਸੀ ਟੀ ਐਨ। ਗਣਿਤੀ |
|----------|------------|-----------------------|-----------------|
| ਕਾਲਾ     | 60PRO130BL | 21.25" x 21.25" x 17" | 1               |
| ਭੂਰਾ     | 60PRO130BR | 21.25" x 21.25" x 17" | 1               |
| ਗਰੇ      | 60PRO130G  | 21.25" x 21.25" x 17" | 1               |
| ਵੈਦਰਵੁੱਡ | 60PRO130WW | 21.25" x 21.25" x 17" | 1               |

ਈਮੇਲ: [duraflo@canplas.com](mailto:duraflo@canplas.com)  
[www.duraflo.com](http://www.duraflo.com)

